



## HZJYY-JT

# 绝缘油介质损耗和体积电阻率测试仪

## 使用说明书

**武汉赫兹电力设备有限公司**

## 尊敬的顾客：

感谢您购买本公司 HZJYY-JT 绝缘油介质损耗和体积电阻率测试仪。在您初次使用该仪器前，请您详细地阅读本使用说明书，将可帮助您熟练地使用本仪器。

我们的宗旨是不断地改进和完善公司的产品，因此您所使用的仪器可能与使用说明书有少许的差别。如果有改动的话，我们会用附页方式告知，敬请谅解！您有不清楚之处，请与公司售后服务部联络，我们定会满足您的要求。

由于输入输出端子、测试柱等均有可能带电压，您在插拔测试线、电源插座时，会产生电火花，小心电击，避免触电危险，注意人身安全！

### 安全要求

请阅读下列安全注意事项，以免人身伤害，并防止本产品或与其相连接的任何其它产品受到损坏。为了避免可能发生的危险，本产品只可在规定的范围内使用。

**为了防止火灾或人身伤害，只有合格的技术人员才可执行维修。**

**使用适当的电源线。**只可使用本产品专用、并且符合本产品规格的电源线。

**正确地连接和断开。**当测试导线与带电端子连接时，请勿随意连接或断开测试导线。

**产品接地。**本产品除通过电源线接地导线接地外，产品外壳的接地柱必须接地。为了防止电击，接地导体必须与地面相连。在与本产品输入或输出终端连接前，应确保本产品已正确接地。

**注意所有终端的额定值。**为了防止火灾或电击危险，请注意本产品的所有额定值和标记。在对本产品进行连接之前，请阅读本产品使用说明书，以便进一步了解有关额定值的信息。

**请勿在无仪器盖板时操作。**如盖板或面板已卸下，请勿操作本产品。

**使用适当的保险丝。**只可使用符合本产品规定类型和额定值的保险丝。

**避免接触裸露电路和带电金属。**产品有电时，请勿触摸裸露的接点和部位。

**在有可疑的故障时，请勿操作。**如怀疑本产品有损坏，请本公司维修人员进行检查，切勿继续操作。

**请勿在潮湿环境下操作。**

**请勿在易爆环境中操作。**

**保持产品表面清洁和干燥。**

### ——安全术语

**警告：**警告字句指出可能造成人身伤亡的状况或做法。

**小心：**小心字句指出可能造成本产品或其它财产损坏的状况或做法。



## 目录

|                     |   |
|---------------------|---|
| 一、概述 .....          | 2 |
| 二、主要功能及特点 .....     | 2 |
| 三、主要技术指标 .....      | 3 |
| 四、使用条件 .....        | 3 |
| 五、面板说明及操作注意事项 ..... | 4 |
| 六、操作方法 .....        | 5 |
| 七、油杯简介 .....        | 9 |





## 一、概述

HZJYY-JT 绝缘油介质损耗及电阻率测试仪依据GB/T5654-2007《液体绝缘材料相对电容率、介质损耗因数和直流电阻率的测量》设计制造。用于绝缘油等液体绝缘介质的介质损耗因数和直流电阻率的测量。一体化结构。内部集成了介损油杯、温控仪、温度传感器、介损测试电桥、交流试验电源、标准电容器、高阻计、直流高压源等主要部件。仪器内部采用全数字技术，全部智能自动化测量，配备了彩色大屏幕液晶显示器，全中文菜单，每一步骤都有中文提示，测试结果可以自动存储并打印输出，操作人员不需专业培训就能熟练使用。

## 二、主要功能及特点

(1) 油杯采用符合国标GB/T5654-2007的三电极式结构，极间间距2mm，可消除杂散电容及泄漏对介损测试结果的影响。

(2) 仪器采用中频感应加热，PID控温算法。该加热方式具备油杯与加热体非接触、加热均匀、速度快、控制方便等优点，使温度严格控制在预设温度误差范围以内。

(3) 内部标准电容器为SF<sub>6</sub>充气三电极式电容，该电容的介损及电容量不受环境温度、湿度等影响，使仪器精度在长时间使用后仍然得到保证。

(4) 交流试验电源采用AC-DC-AC转换方式，有效避免市电电压及频率波动对介损测试准确性影响，即便是发电机发电，该仪器也能正确运行。

(5) 完善的保护功能。当有过压、过流、高压短路时，仪器能迅速切断高压，并发出警告信息。当温度传感器失效或没有连接时，发出警告信息。

在中频感应加热炉内设有限温继电器，当温度超过120℃时，继电器释放，加热停止。

(6) 试验参数设置方便。温度设置范围0~120℃，交流电压设置范围500~2000V，直流电压设置范围300V~500V。

(7) 采用大屏幕LCD显示器，具有背光、显示清晰。人机界面友好，只需按照汉字菜单提示、输入命令，仪器即可自动进行测试。并自动存储和打印测试结果。

(8) 自带实时时钟，测试日期、时间可随测试结果保存、显示、打印。

(9) 空电极杯校准功能。测量空电极杯的电容量和介质损耗因数，以判断空电极杯的清洗和装配状况。校准数据自动保存，以利于相对电容率和直流电阻率的精确计算。

### 三、主要技术指标

电 源 电 压： AC 220V±10%

电 源 频 率： 50Hz/60Hz ±1%

测 量 范 围： 电容量           5pF~200pF  
                  相对电容率    1.000~30.000  
                  介质损耗因数  0.00001~100  
                  直流电阻率    2.5 MΩm~20 TΩm

测 量 精 度： 电容量           ±(1%读数+0.5pF)  
                  相对电容率    ±1%读数  
                  介质损耗因数 ±(1%读数+0.0001)  
                  直流电阻率    ±10%读数

分 辨 率： 电容量           0.01pF  
                  相对电容率    0.001  
                  介质损耗因数  0.00001

测 温 范 围： 0~120℃

温度测量误差： ±0.5℃

交流试验电压： 500~2000V  连续可调

直流试验电压： 300V~500V  连续可调

功           耗： 100W

外 型 尺 寸： 500×360×420

总           重 量： 22Kg

### 四、使用条件

环境温度： 0℃~40℃

相对湿度： <75%

## 五、面板说明及操作注意事项

### 1、面板说明：



图1 操作面板



图2 油盘

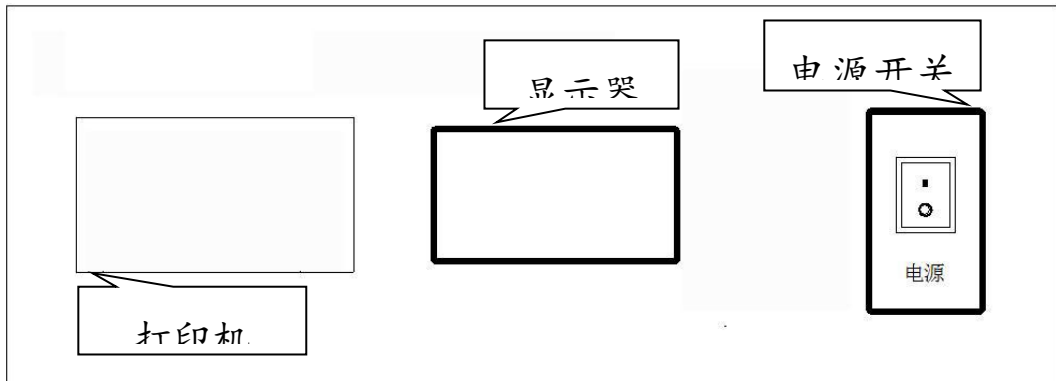

图3 背面板

## 2、仪器操作说明及注意事项

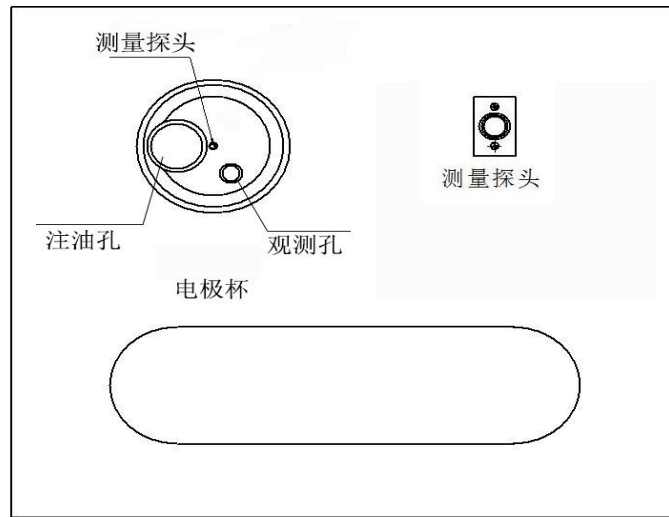
- (1) 仪器要可靠接地，电源入口引入 AC220V 电源。
- (2) 打开箱盖，可将油杯取出，加热及测试介损时，应将箱盖关上。
- (3) 箱盖具有开盖保护，打开箱盖时，会中断加热及中断高压。
- (4) 测试过程中，内部有高压及高温，禁止在通电和测试时接触油杯和电缆及插座。
- (5) 注油和排油时、应小心操作以免将油撒入油杯槽、顶面板。
- (6) 若测试时出现死机现象，请**重新**开机，重启仪器。

**使用适当的电源线。**只可使用本产品专用、并且符合本产品规格的电源线。正确地连接和断开。

**产品接地。**本产品除通过电源线接地导线接地外，产品外壳的接地柱必须接地。为了防止电击，接地导体必须与地面相连。在与本产品输入或输出终端连接前，应确保本产品已正确接地。

**注意所有终端的额定值。**为了防止火灾或电击危险，请注意本产品的所有额定值和标记。在对本产品进行连接之前，请阅读本产品使用说明书，以便进一步了解有关额定值的信息。

**使用适当的保险管。**只可使用符合本产品规定类型和额定值的保险管。

**在有可疑的故障时，请勿操作。**如怀疑本产品有损坏，请联系本公司维修人员进行检查，切勿继续开机操作。

**内电极装入外电极时应将定位槽对准**

**请勿在潮湿环境下操作。**

**请勿在易爆环境中操作。**

**保持产品表面清洁和干燥。**

**特别提示：本仪器有高压输出，使用不当可能危及人身安全。在使用本仪器之前，务必先仔细阅读本使用说明书！**

## 六、操作方法

- 1、将清洗干净的油杯放入油杯槽中，并将测试电缆如图 2 连接好。
- 2、**开机：**打开电源开关，液晶显示如图 4 所示主菜单。



图 4

### 3、测试条件

进入【参数设置】画面如图 5。



图 5

① 参数范围：温度： 0~125℃

交流电压： AC 500~2000V

直流电压： DC 0~500V

② 参数的设置方法

轻触要设置的条目显示位置，即可输入要设置的参数。

轻触【返回】键，仪器保存所设置的参数，回到主菜单。下次开机仪器保留上次所设参数，不需重新设置。

③时间设置

轻触时间显示区域，即可修正系统时钟。

### 4、空杯校准

进入空杯校准之前，要确定在杯位的测试油杯是无油样空油杯。并且连接好测试电缆和温度





探头电缆。轻触【空杯校准】键，进入空杯校准画面如图 6，轻触【开始】键，即可进行空杯校准测试。



图 6

①由于温度对充满空气的电极杯的电容量和介质损耗因数无明显影响，所以可以设置较低的测试温度即可，建议设置温度大于室温 10 摄氏度。轻触【返回】键回到主菜单。

②校准结果——空杯校准测量结束后，如图 7 画面显示校准结果。此时轻触【保存确定】键保存校准结果，轻触【退出】键回到主菜单。

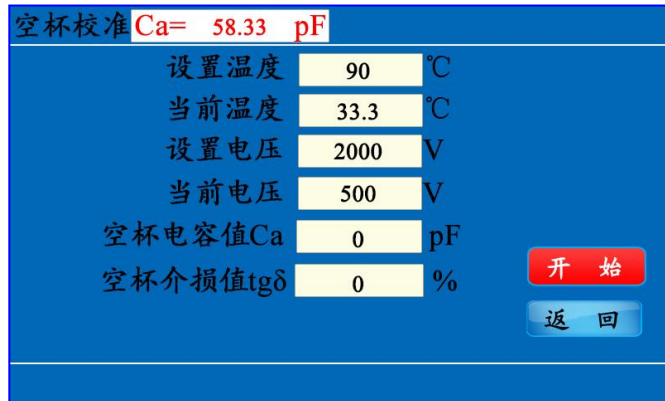

图 7

## 5、自动测量

进入自动测量之前，要确保油杯中注满油样，并且连接好测试电缆。

轻触主界面的【开始试验】即可进入自动测量画面，如图 8。

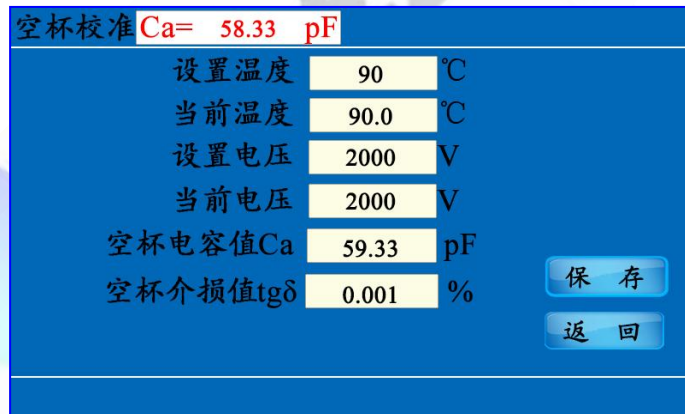

图 8

如上图所示画面，有 4 个选择项。

轻触【介质损耗因数介电常数】键，即可循环打开/关闭介质损耗因数测试；

轻触【直流电阻率】键，即可循环打开/关闭直流电阻率测试；

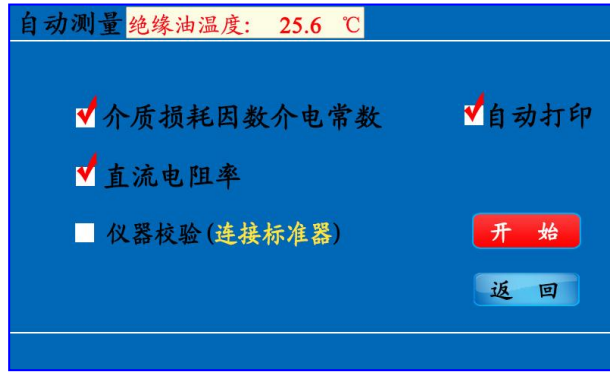
轻触【自动打印】，即可循环打开/关闭自动打印，自动打印打开，每次测试完成，打印机自动打印测试结果；

轻触【仪器校验】键，进入仪器校验；

选择好后轻触【开始】键，仪器将自动完成选择的测试项目，测试期间可以暂停或取消。

介质损耗因数介电常数画面如图 9-1 所示：



图 9-1

直流电阻率画面如图 9-2 所示：

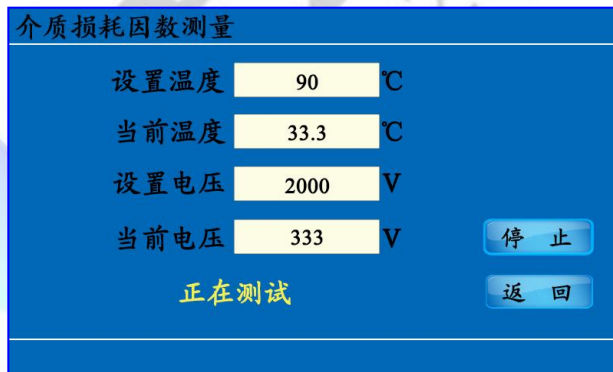

图 9-2

③测试结果——测试结束后，如图 10 画面显示测试结果。如果前面选择了自动打印项，此时打印机自动打印测试结果。若无选择自动打印项，轻触【打印】键，打印机打印显示的测试结果。轻触【返回】键回到主菜单。



图 10

## 6、数据浏览

在主界面轻触【数据浏览】键，进入数据浏览画面如图 11。



图 11

仪器画面显示总页数和当前页数，最多保存 100 页。轻触【上翻】和【下翻】键，可以进行向上和向下翻页；轻触【删除】键，可以删除当前显示页的数据；轻触【打印】键，可以打印当前页的数据；轻触【清空】键，清除所有的测试记录；轻触【返回】键回到主菜单。

## 7、排油控制

在主界面轻触【排油】键，进入数据浏览画面如图 12。

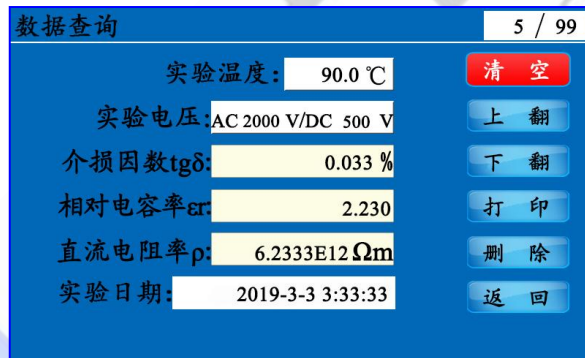

图 12



轻触【排油】键,即可排油,轻触【停止】或【返回】键,停止排油!

## 七、油杯简介

### 1、油杯结构



图 13 油杯示意图

### 2、油杯技术标准

油杯采用三极式结构,完全符合 GB/T5654-2007 标准,极间间距 2mm,可消除杂散电容及泻漏对介损测试结果的影响。

- (1) 高低压之间距离 2mm。
- (2) 空杯电容量  $60 \pm 5\text{PF}$ 。
- (3) 最大测试电压 工频 2000V。
- (4) 空杯介损  $\text{tg } \delta < 1 \times 10^{-4}$ 。
- (5) 液体容量约 40ml。
- (6) 电极材料 不锈钢
- (7) 体积 70mm(D)×120mm (H)

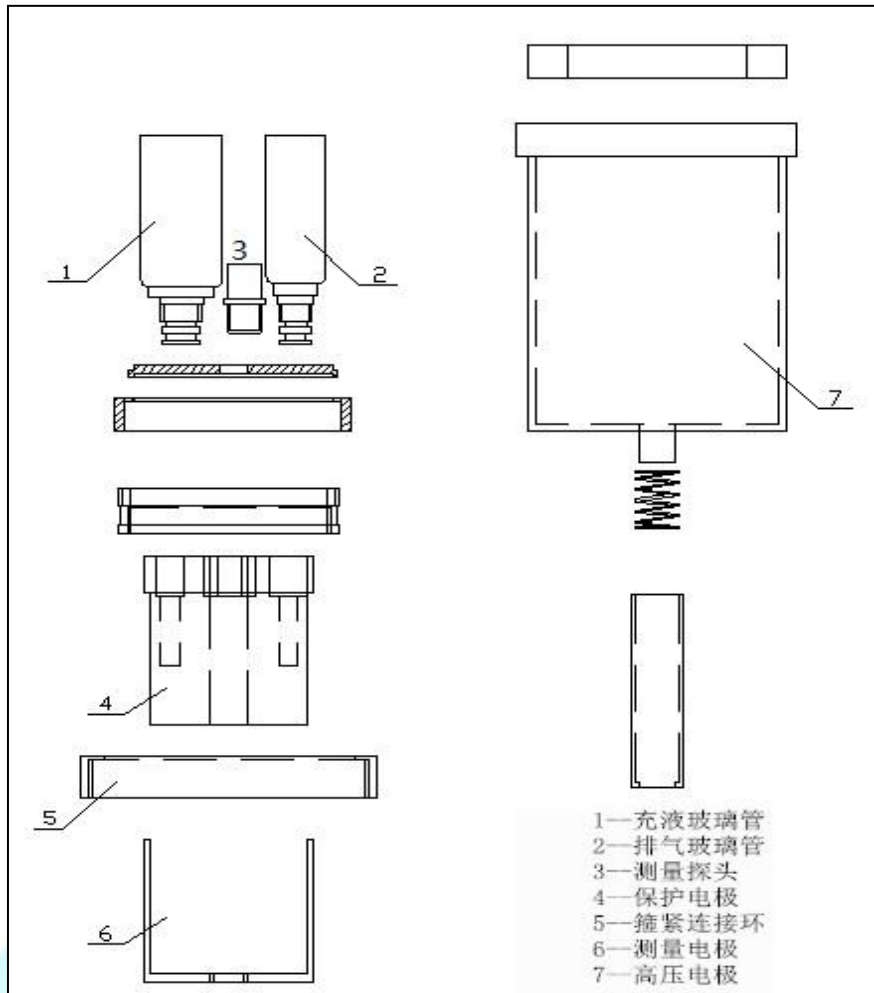
地址：武汉市东西湖区吴北路 225 号孚特工业园

网址：[www.whhezi.com](http://www.whhezi.com)

全国统一服务热线：027-83267669

邮箱：[whhezi@163.com](mailto:whhezi@163.com)

### 3、拆装油杯

(1) 装入油杯：将油杯平稳放入仪器加热炉内，保证油杯底部接触良好，以便有良好的电接触和热接触，装入后应将测试线和温度探头装好，测试线插入并旋紧在测试电极插座，温度探头插入内电极孔中。

(2) 取出油杯：取下测试线和温度探头后向上直接将油杯取出。

### 4、拆装油杯电极

将内电极固定钮旋松后可将内电极全部取出；同样，装入内电极后应将内电极固定钮旋紧。

**注意：内电极系非常精密部件，取出、装入时一定要动作缓慢、平稳，内外电极间不要碰撞，以防破坏表面，导致整个油杯报废；**

### 5、装入油样

将内电极取出，往油杯内倒入油样 40ml，注意尽可能不要在油中夹入气泡，然后将内电极装入油杯，且需静止 15 分钟以上，让气泡全部排出后方可进行测试。

### 6、油杯清洗

测量前，应对油杯进行的清洗，这一步骤非常重要。因为绝缘油对极微小的污染都有极为敏感的反应。因此必须严格按照下述方法要点进行。

方法一：

(1) 完全拆卸油杯电极；

(2) 用中性擦皂或洗涤剂清洗。磨料颗粒和磨擦动作不应损伤电极表面；

(3) 用清水将电极清洗几次；

(4) 用无水酒精浸泡各零件；

(5) 电极清洗后，要用丝绸类织物将电极各部件的表面擦拭干净，并注意将零件放置在清洁的容器内，不要使其表面受灰尘及潮气的污染；

(6) 将各零部件放入 100℃左右的烘箱内，将其烘干。

有时由于油样很多，所以在测试中往往会一个接一个油样进行测试。此时电极的清洗可简化。

具体做法如下：

(1) 将仪器关闭，将整个油杯都从加热器中拿出，同时将内电极从油杯中取出；

(2) 将油杯中的油倒入废油容器内，用新油样冲洗油杯几次；

(3) 装入新油样；

(4) 用新油样冲洗油杯内电极几次，然后将内电极装入油杯。

这种以油洗油的方式可大大提高了测量速度，但如遇到特别脏的油样或长时间不用时，应使



用方法一。

方法二：

- (1) 将电极杯拆开（参见油杯示意图）。
- (2) 用化学纯的石油醚和苯彻底清洗油杯的所有部件。
- (3) 用丙酮再次清洗油杯，然后用中性洗涤剂漂洗干净。
- (4) 用 5%的磷酸钠蒸馏水溶液煮沸 5 分钟，然后，用蒸馏水洗几次。
- (5) 用蒸馏水将所有部件清洗几次。
- (6) 将部件在温度为 105~110℃的烘箱中，烘干 60~90 分钟。
- (7) 各部件洗净后，待温度降至常温时将其组装好。

方法三：超声波清洗方法

- (1) 拆开油杯。
- (2) 用溶剂冲洗所有部件。
- (3) 在超声波清洗器中用肥皂水将所有部件振荡 20 分钟；取出部件，有自来水及蒸馏水清洗；在用蒸馏水振荡 20 分钟。

方法四：溶剂清洗法

- (1) 拆开油杯。
- (2) 用溶剂冲洗所有部件，更换二次溶剂。
- (3) 先用丙酮，再用自来水洗涤所有部件。接着用蒸馏水清洗。
- (4) 将部件在温度为 105~110℃的烘箱中，烘干 60~90 分钟。

当试验一组同类没有使用过的液体样品时，只要上次试验过的样品的性能优于待测油的规定值，可使用同一个电极杯而无需中间清洗。如果试验过的前一样品的性能值劣于待测油的规定值，则在做下一个试验之前必须清洗电极杯。



## 售后服务和质量承诺书

为了更好的服务用户，做好及时的使用指导和售后服务，武汉赫兹电力设备有限公司以“技术领先、质量可靠、轻便易用”为产品宗旨和“快速响应、达到满意、超过期望”为服务宗旨，保证用户在购买、使用、维护产品的每一个过程中都有非常完美的客户体验。

### 一、产品质量承诺：

- 1、产品的制造和检测均符合国家标准及行业标准。
- 2、我公司所提供的产品在质保期内如果存在质量问题，我公司保证全力解决，达到用户满意。

### 二、产品的质保：

自整机收到货后提供壹年免费维修，终身维护服务。在仪器的使用年限内，本公司将长期提供仪器的维护、使用培训、软件升级、配件供应等相关服务。

### 三、售后服务能力：

1. 在设备的设计使用寿命期内，我公司承诺保证设备的正常使用。壹年内出现故障免费保修，超过壹年或因用户使用不当造成损坏，仍免费提供技术服务，如需更换零部件，仅收取材料成本费。
2. 仪器在质保期内如出现故障，请及时与本公司联系，我们将根据情况采取下列措施之一为您服务：返厂维修 上门维修 更换新仪器 提供应急备品

### 四、服务管理制度及体系：

- 1、**售前服务：** 免费向用户提供技术资料，安排客户对我公司进行考察。
- 2、**售中服务：** 为防止用户选型不当而造成不必要的损失，我公司为用户提供专业的技术选型和指导。在发货前公司会拍摄专业的产品操作视频进行指导，确保正确使用该产品，同时也可以通过电话、视频进行技术交流，让用户用得安心。
- 3、**售后服务：** 我公司在 2 小时内响应维护服务，24 小时技术支持，可以通过电话、视频进行指导，为更好的做产品售后服务工作，及时接收用户反馈的问题，公司设有专门的售后服务电话：**027-83267669**，有专业人员接听并及时做好反馈记录，并提供解决问题的办法。如有需要到现场指导的，公司会根据客户实际情况（本省之内）24 小时内到达现场处理，外地（外省）48 小时到达现场处理，安排相关专业人员到指定地点进行及时指导。除此之外，我公司将定期回访客户的使用情况，提供专业的技术支持，做好回访记录。
- 4、**售后服务申明：** 本公司所提供的技术支持服务均为免费服务。